



耳かけ型充電式集音器 耳らくヒアリング 片耳セット 取扱説明書

このたびは、「耳かけ型充電式集音器 耳らくヒアリング」をお買い上げいただき、誠にありがとうございます。
● 本製品はこの取扱説明書をよくお読みになり、正しくご使用ください。
● ご使用前に必ず「安全にお使いいただくために」をお読みください。
● 取扱説明書および保証書は大切に保管し、必要なときにご利用ください。

※警告や注意の絵表示の意味はP.5をご参照ください

本製品は集音器です。医療機器の補聴器ではありません。

集音器のご使用について

補聴器や集音器は、装着してすぐに聞こえが改善するものではありません。加齢性難聴の方は、これらの機器を使用することで今まで聞こえなかった音が急に聞こえるようになり、やかましく感じたり期待通りに聞こえないことがあります。
これらの機器の使用には「聞こえのリハビリ」が必要で、慣れるまでの時間や何回かの調整が必要です。耳鼻科医の指導のもと、段階的に適応していくことをお勧めします。

各部の名称と働き

■ 本体

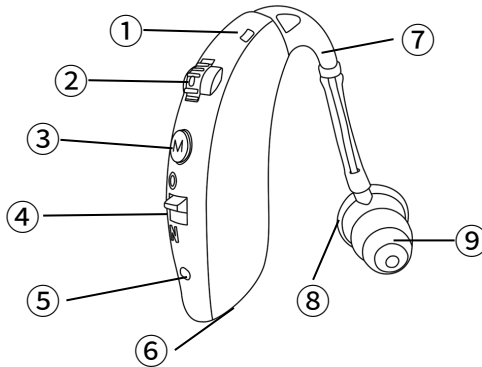

- ①マイク
- ②音量調節ダイヤル
- ③モード切替
- ④電源ボタン / 高音・低音
- ⑤充電インジケータ
- ⑥充電用端子
- ⑦導音チューブ
- ⑧イヤモールド
- ⑨イヤピース

■ イヤピース (5種×1)



※イヤピース（小1）はあらかじめ本体に装着されています。

ポイント

イヤピースの選び方

● 耳のサイズに合わせてご使用ください。
女性は（小）、男性は（中）からお試しく下さい。

■ ブラシ

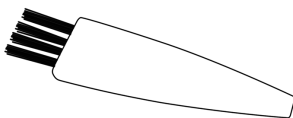

■ 取扱説明書



■ ケーブル

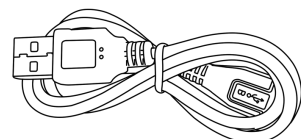

本体を充電する

1 電源をオフにします。



ポイント

電源が「N」のままだと充電ができませんのでご注意ください。

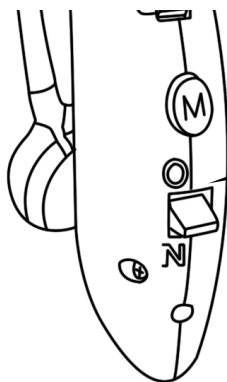

[O]の位置にします。

2 ケーブルを本体下の端子 (下図を参考) に差し込みます。 端子は上と下が異なるのでご注意ください。 間違えて差し込むと故障の原因になります。

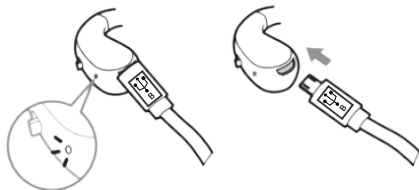

重要

本体を奥までしっかり
さし込んでください。



反対向きにささないでください。
逆だと入りません。



表

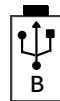

B



裏



3 緑色のライトが点灯して充電され、完全に充電されると消灯します。

充電が始まると充電ランプが以下の色に点灯します。(充電目安時間8時間)

●緑色： 充電中



○消灯： 充電完了

バッテリー残量が不足した場合、素早く充電しないとバッテリーの寿命に悪影響を与えます。

充電ランプが消灯しているときは、充電されていません。

■、■の項目を再度確認して、点灯することを確認してください。

充電時は充電ランプが緑色になっていることを確認してください。

※さしてすぐランプが点滅しますが、すぐ再点灯します。

再点灯しない場合は正しくさし直してください。

満充電すると、約35時間使用できます。

※初期性能は、通常の会話に使用して約 時間使えます。

充電をする前に電源を切ってください。充電中は作動不可です。

最初の三回はバッテリー残量がなくなってから充電をすると長持ちします。

充電中に本体が熱くなりますが、故障ではありません。

長時間使わないとバッテリーの故障が起こりやすいです。

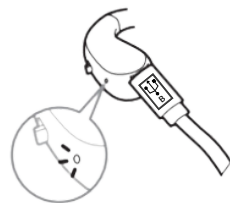

充電ランプ

4 充電が完了したら、本体をケーブルから外します。

断線の原因になりますので
ケーブルから外すときは、
コードではなく必ず本
体を持って外してください。

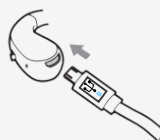
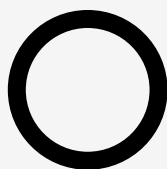

本体を持って外す

コードは持たない

お願い

- 本体を100~240V・50/Hzのプラグに差し込まないでください。
- 充電中に異常（異臭、変形、煙が出る）があった場合は素早くプラグからアダプタを抜いてください。
- 充電は付属品のケーブルを使ってください。
- ケーブルは付属品以外のものを使わないでください（スマホ用などのものは使用禁止です）。

イヤークリップの交換方法



警告

コードを持って外さない。

あらかじめ装着されているイヤークリップのサイズが合わない場合は、付属のイヤークリップから合うサイズを選び交換してください。

外し方

片手で本体を持ち、もう一方の手でイヤークリップの先端をつまみ、引っぱって外します。

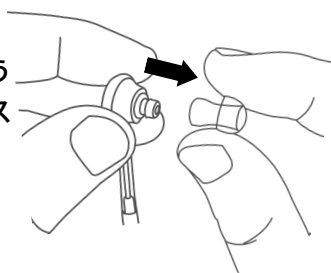

付け方

使用したいイヤークリップを本体にまっすぐさし込んで、取り付けます。

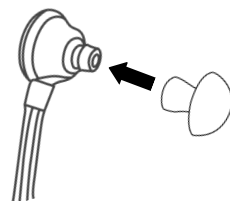

ポイント

ピー音（ハウリング）について

ピー音（ハウリング）がする場合には以下を確認してください。

- イヤークリップのサイズは合っていますか？
- 装着時に手でカバーするなど本体を覆っていませんか？
- 音量が大きくないですか？ 音量を「1」に戻してから、少しずつ音量を上げてください。
- イヤークリップと本体を近づけすぎていませんか？
- 本体やイヤークリップに汚れや異物が詰まっていませんか？

バッテリーについて

本製品に使用しているバッテリー電池（リチウムイオン電池）はリサイクル可能な資源です。使用済みのバッテリー電池は、リチウムイオン電池リサイクル協力店へお持ちください。



Li-ion

ご使用方法

注意 防水ではありませんので水に濡らさない。

- 1 耳に相応しいイヤークラスを本体に取り付けます。
- 2 電源を切って充電します。充電用端子をケーブルで接続し充電します。
- 3 本体を好みに合わせて調節します。

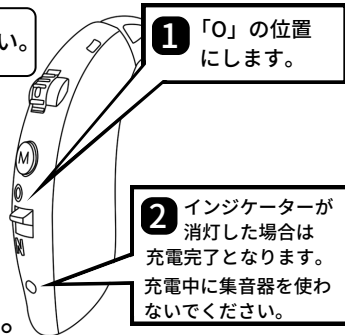

左右どちらの耳にも取り付けることができます。

メガネと併用いただくときの装着方法 ○○



本体(固い部分)を耳のラインに沿わせて耳の裏側からかけます。髪の毛が長い方は、髪の下に入るように装着してください。

耳を顔側に少し倒して、耳とメガネのフレームの間にすき間をつります。

耳とメガネのフレームのすき間に、本体(固い部分)を沿わせて入れてきます。

本体を耳にぴったり装着できたら、イヤークラスを耳に入れます。

お願い コードを引っぱって本体の位置を調整しないでください。断線の原因になります。

- 4 スイッチを「N」にし電源を入れ、最小音量から徐々に上げていき音量を調節します。

お願い 音量は1から少しずつ大きくして調節してください。

重要

ピー音(ハウリング)について



装着時に多少ピー音が発生することがありますが、正しく装着すれば音が消えます。

ノイズや雑音がある場合「M」ボタンを押すとモードを変更できます。ボタンを押すたびにピー音が発生します。

- 1 回押す: "ピッ"と鳴る=通常モード
- 2 回押す: "ピッピッ"と鳴る=にぎやかモード
- 3 回押す: "ピッピッピッ"と鳴る=室外モード



音量調整ダイヤル

※音量は最小1から最大4まで調節できます。ダイヤルを上に戻すと、音が大きくなります。

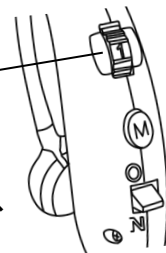

- 5 ご使用後は耳から取り外して電源をオフにします。

お願い 使用していないときは必ず電源を0(オフ)にしてから保管してください。N(オン)のままだと放電し不具合の原因になります。



- 使わない時は、「0」に切り替えるとバッテリーが長く使えます。
- 本商品をしばらく使わないときは、ブラシでよく掃除してから直射日光や高温を避け保管してください。
- 本体とイヤークラスを繋ぐチューブは回転させ向きを変える(捻じれている)と雑音の原因となります。

安全にお使いいただくために

ご使用になるお客様や他の人が、安全にお使いいただくために重要な内容を記載しています。ご使用の前に次の内容をよくお読みいただいた上、正しくお使いください。誤った取り扱いをしたときに生じる危険とその程度を、次の表示で区分して説明します。

〈表示の説明〉



警告 「死亡または重傷などを負う可能性が想定される」内容



注意 「人が傷害を負う可能性および物的損害が想定される」内容



してはいけない「禁止」内容です。



実行しなければいけない「指示」内容です。

■本体の取り扱いについて



次のような症状が表れたときは、本製品の使用を中止し、すぐに医師に相談する。

症状が悪化する原因になります。

- 耳を治療中、もしくは治療が必要になったとき
- 耳の中に痛みがある場合
- 先天的または外傷による明らかな耳の変形がある場合
- 急激または急速な難聴の進行が生じた経験がある場合
- 急性または慢性のめまいがある場合
- 耳垢、または異物の集積が明らかな場合
- 耳漏が生じたとき、もしくは耳漏を生じた経験がある場合
- 耳の皮膚が赤くなったり、かゆみ、湿疹が生じたとき
- 耳の聞こえが急に悪くなったと思えるとき
- 本製品の外観、音質、音量等に異常を感じたとき
- 本製品と接する皮膚が、かぶれたり湿疹ができたりしたとき
- 使用中に耳だれが生じたり、何らかの事情で耳の治療が必要になったとき
- 以前に比べ、耳の聞こえが悪くなったとき
- めまいや吐き気、胸の痛みなど、普段と違う症状を感じたとき



使用前に必ず点検をする。破損、割れ、亀裂、不具合などがある場合は直ちに使用を中止し、裏表紙のカスタマーサービスセンターに修理をご依頼ください。そのままご使用を続けると感電・火災・ケガの原因になります。

次のような方は医師（主治医）に相談の上で使用する。

場合によっては、本製品をご使用になれない場合があります。

- 耳の手術を受けたことのある方
- 耳だれのある方
- 耳垢の多い方
- 急性または慢性のめまいのある方
- 外耳道に湿疹、痛みまたは不快感のある方
- 長期にわたって継続して使用する方

使用中や使用直後は、本体の一部が熱くなっている場合があるので、取り扱いに注意する。

やけどの恐れがあります。



分解
禁止

お客様自身による分解、改造、修理は絶対にしない。

火災、ケガの原因になります。



必要以上に大きな音量で使用しない。耳を傷める原因になります。



水ぬれ
禁止

本製品を水につけたり、ぬらさない。

感電、故障、ケガの原因になります。

警告

安全にお使いいただくために（続き）

注意

 使い始めは音量を小さめにしてから使用する。
耳を傷める原因になります。

 取扱説明書で指示されている部品（当社が推奨または販売している部品）以外は使用しない。
故障やケガの原因になります。

ぶつけたり、重いものを上に載せたり、無理な力を加えない。また、無理に部品を引っ張るなど、乱暴に扱わない。
破損し、感電・火災・事故の原因になります。

本製品を次のような場所に設置・保管しない。

感電・故障の原因になります。

- 極端に高温、低温になる場所
- 暖房器具などの熱源や火気の近く
- 浴室内など水のかかりやすい、または多湿の場所
- ホコリが多い場所
- 野外、直射日光の当たる場所
- 有害物質の近く
- 滑りやすいものの近く（グリース、油、雪、未乾燥の塗料など）

 以下の場合には使用しない。
思わぬ事故やケガの原因になります。

- 本製品が故障や劣化した場合
- 本製品が化学物質で腐食した場合
- 本製品が熱で変形した場合

お子様には使用させない。
思わぬ事故やケガの原因になります。

他人に本製品を貸したり、他人から借りたりしない。
耳を傷めたり、耳の病気が感染する原因になります。

故障していたり、故障と思われる場合は、使用しない。
思わぬケガの原因になります。

就寝時には使用しない。
事故や体調不良の原因になります。

監督が必要な人は使用しない。
思わぬケガの原因になります。

 お子様やペット（動物）の手の届かないところに保管する。
思わぬ事故やケガの原因になります。

■ 充電台、充電アダプターの取り扱いについて

 下記のような場合は、直ちにご使用を中止し、電源プラグをコンセントから抜き、裏表紙のカスタマーサービスセンターに修理を依頼する。
そのままご使用を続けると、感電、火災、やけど、ケガ、故障の原因になります。

- 本製品が破損した場合
- 本製品に異常を感じた場合
- 使用中にこげくさい臭いや煙が出た場合
- 部品が破損または紛失した場合

 電源プラグが曲がった場合は、使用を中止する。
裏表紙のカスタマーサービスセンターにご連絡ください。そのままご使用を続けると感電・火災・やけどの原因になります。

 電源プラグは、根元まで確実にさし込む。
不完全なさし込みのまま使用を続けると、感電・火災の原因になります。

組み立てや取り外し、または移動やお手入れをする場合、電源プラグをコンセントから抜く。

ケガや火災の原因になります。

電源プラグは、定期的に乾いた布でホコリを拭き取る。

そのまま使用を続けると、火災の原因になります。

 AC100V 50/Hzのコンセントに接続して使用する。
故障や発熱による火災の原因になります。

 タコ足配線など、コンセントや配線器具の定格を超える使い方をしない。
発熱による火災の原因になります。

 ぬれた手で電源プラグを抜きさしたり、電源が入った状態の本体を触らない。
感電の恐れがあります。

 浴室内や湿気の多いところで充電しない。
感電・故障の原因になります。

水場で使用禁止

 使用後は電源プラグをコンセントから抜いて保管する。
接続したままでは事故の原因になります。

 使用しないときは電源をO(オフ)にし、電源プラグをコンセントから抜く。
故障や思わぬ事故やケガの原因になります。

注意

使用上のご注意

- 本製品は家庭用なので、業務用として使用しないでください。
故障の原因になります。保証の対象になりません。
- 本製品はおもちゃではありません。
- MRI（磁気共鳴画像診断装置）診断や電磁波を利用した装置を使用する治療を受けるときは、本製品を使用しないでください。
故障の原因になります。
- 携帯電話およびPHS（簡易携帯電話）と一緒に本製品を使用しないでください。
ノイズが入ったり音が小さくなる原因になります。
- 本製品は、平らで乾燥した清潔な場所に保管してください。
故障の原因になります。
- 激しい運動をするときは、本製品を使用しないでください。
落とすと、破損する恐れがあります。
- 汗をかく状況での使用や雨や雪、湿度の多い場所での使用は水濡れにご注意ください。
故障の原因になります。
- 洗面所や道路などで、本製品をつけ外ししないでください。
落とすと、破損する恐れがあります。
- 入浴や洗顔の際には、本製品を使用しないでください。外した後は、乾いた場所に保管しぬれた場所には置かないでください。
故障の原因になります。
- ヘアスプレー・香水など、気化するものと一緒に使用しないでください。
故障の原因になります。
- 本製品は清潔に保ってください。
汚れは故障の原因になります。
- お手入れには下記の溶剤や洗剤を使用しないでください。
割れや破損により、感電・火災・事故の原因になります。
 - ・ベンジン、シンナー・液体洗剤・スプレー洗剤
 - ・アルコール入り洗剤・洗濯用洗剤・漂白剤
 - ・研磨剤・腐食剤・潤滑剤

お手入れ・保管方法

使用前後にイヤピースを外して掃除します。

- 耳垢などのゴミで音口部が詰まらないようにブラシ等で定期的に掃除してください。
ゴミが詰まると音が聞こえにくくなる場合があります。
- 本体を拭くときは、乾燥した清潔な布を使用してください。
お手入れは洗剤変性アルコール・ガソリンなどを使わないでください。
使用前も消毒用アルコールで本体を拭いてください。
柔らかい布や綿棒などでイヤピースにある耳垢や水などを拭き取ってください。
- 本体・充電器の充電端子が汚れている場合は、乾燥した清潔な布や綿棒で取り除いてください。
充電端子が汚れていると凹んだり接触不良で充電できなくなる場合があります。
- 長期間使用しない場合は、電池の性能低下を防ぐため6か月に一度は充電してください。
- 子どもや監督が必要な人の手の届かない、落下しにくい安全で乾燥した場所に保管してください。
- 次のような場所には保管しないでください。
 - ・極端に高温・低温になる場所
 - ・熱源器や火のそば
 - ・野外や直射日光のあたる場所
 - ・ほこりや湿気の多い場所
 - ・お子様、ペットの手の届く場所
 - ・有害物質の近く
 - ・油煙や湯気のあたる場所
 - ・滑りやすいものの近く（グリース、油、雪、未乾燥の塗料など）

仕様

本体	電源	充電式 (Li-ion)	充電アダプター	入力	AC100-240V 50/Hz・0.3A
	使用時間	約35時間 ※		出力	DC5V = 100mA
	重量	6g		充電時間	約4～6時間

※初期性能は、通常の会話に使用して約35時間使えます。

保証とアフターサービス

不具合に関するご相談ならびにご不明な点は、購入履歴お問い合わせ、または下記の当社カスタマーサポートにまでお問い合わせください。

保証書

【品名：耳かけ型充電式集音器 耳らくヒアリング 片耳セット】

この度は当社商品をお買い上げいただき誠にありがとうございます。

この保証書は、保証期間中に不具合や故障が発生した場合、下記の無料交換・修理規定にしたがって無償にて交換・修理を行うことをお約束するものです。

この製品が、万が一保証期間内に不具合や故障が発生した場合は、購入履歴お問い合わせ、または下記の当社カスタマーサポートにご連絡願います。

保証期間内に限り交換・修理をさせていただきます。

※交換・修理をご希望される場合、本書とお買い上げ証明（お買い上げ明細書、レシート、領収書など）の提示が必要となりますので、保証書とお買い上げ証明を大切に保管してください。

お客様ご氏名： _____ 様

ご購入日： _____ 年 _____ 月 _____ 日

お客様ご住所： 〒 _____

保証期間：ご購入日より 1年間

お客様電話番号（購入時）： _____

この保証書は、本書に明示した期間、条件のもとにおいて無料で交換修理をお約束するものです。したがってこの保証書によってお客様の法律上の権利を制限するものではありませんので、保証期間経過後の交換や修理などについてご不明な点がございましたら、購入履歴お問い合わせ、または下記の当社カスタマーサポートにお問い合わせください。

無料交換・修理規定

- 取扱説明書・本体貼付ラベルなどの注意書に従った使用状態で不具合が生じた場合は保証期間内に限り無料交換・修理いたします。
 - 保証期間内でも次の場合には有料交換または有料修理となります。
 - (イ) 本書の提示がない場合。
 - (ロ) 本書がない場合および本書の字句を書き替えられた場合。
 - (ハ) 使用上の誤り、または不当な修理・改造による故障および損傷。
 - (ニ) お引き渡し後の輸送・落下・水ぬれなどによる故障および損傷。
 - (ホ) 火災・公害・異常電圧および地震・落雷・風水害・その他の天変地異による故障および損傷。
 - (ヘ) 過酷な条件のもとで使用されて生じた故障および損傷。
 - (ト) 故障の原因が本商品以外にある場合。
 - (チ) 付属品などの消耗品の交換。
 - (リ) 車輛船舶などに搭載されて生じた故障および損傷。
 - (ヌ) 一般家庭用以外の用途（業務用など）で生じた故障および損傷。
 - (ル) 取扱説明書に記載された内容を守られない場合の故障。
3. 本製品の故障に起因する付随的損害については責任を負いかねます。
4. 保証に関して不明の点がありましたら、購入履歴お問い合わせ、または下記の当社カスタマーサポートまでお問い合わせください。
5. 本書は日本国内においてのみ有効です。
6. 本書は再発行いたしませんので大切に保管してください。

アフターサービス

保証期間経過後の修理・交換につきましては、ご希望により有料で承ります。

ただし、故障の内容、不具合の状態、製品・部品の在庫状況などにより修理もしくは交換をお受けできない場合もございます。

修理・交換の内容につきましては、カスタマーサービスセンターにお問い合わせください。

製品の廃棄に関して 廃棄の際は、廃棄する地域の行政・自治体の指示に従い、適切な方法で廃棄してください。

お問い合わせ | 購入履歴→お問い合わせ または(株)レベルステップ カスタマーサービス

耳らく
ヒアリング
sound collector

株式会社 レベルステップ

〒252-0231 神奈川県相模原市中央区相模原6-22-9 406

Email support@levelstep.jp

正規輸入販売元

(株)レベルステップは耳らくヒアリングの正規輸入販売元です。